

LINEAVZGROUP

Manuale Utente

User Manual

Manuel de l'utilisateur

Manual del usuario

Benutzerhandbuch

Leggere attentamente le istruzioni prima dell'installazione, utilizzo e manutenzione. Il libretto di istruzioni è parte integrante del prodotto

Please read the instructions carefully before installation, use and maintenance.

The instruction manual is an integral part of the product.

Veuillez lire attentivement les instructions avant l'installation, l'utilisation et l'entretien. Le manuel d'utilisation fait partie intégrante du produit.

Por favor, lea las instrucciones cuidadosamente antes de la instalación, uso y mantenimiento. El manual de instrucciones es una parte integral del producto.

Bitte lesen Sie die Anweisungen vor Installation, Gebrauch und Wartung sorgfältig durch. Die Bedienungsanleitung ist ein integraler Bestandteil des Produkts.

E

AVVISO

Registrare il prodotto per assistenza post vendita

Gentile cliente

Vogliamo innanzitutto ringraziarla per l'acquisto di un nostro prodotto.

Per poter essere sempre più preparati nel servizio post vendita

LINEA GROUP ha predisposto nel proprio sito internet una pagina dedicata all'utente che gli permette inserendo tutti i dati del prodotto di avere una corsia preferenziale nel post vendita e manutenzione ([link:https://www.lineavz.it/registra](https://www.lineavz.it/registra)).

Per la registrazione del prodotto acquistato sarà necessario inserire i dati identificativi riportati nella targhetta CE posta sul retro dell'apparecchio.

Le ricordiamo che il prodotto da Lei acquistato è coperto da garanzia legale di conformità ex D.Lgs 206/05.

La avvertiamo che l'inosservanza delle prescrizioni suindicate, come pure delle altre prescrizioni e norme di sicurezza contenute nel manuale d'Installazione, Uso e Manutenzione (A) e nel presente manuale utente (B) forniti a corredo del prodotto, comporta l'immediata decadenza dalla garanzia.

Per fruire della garanzia, dovrà comunicare tempestivamente, e comunque entro due mesi dalla scoperta, al venditore i difetti riscontrati ed esibire i seguenti documenti:

- ricevuta fiscale riportante la data di acquisto;
- certificazione di conformità dell'installazione rilasciata dall'installatore;
- targhetta CE con matricola identificativa posta sul retro dell'apparecchio;
- rapporto di intervento di Prima Accensione effettuato da CAT autorizzato Linea VZ;
- tipologia di combustibile utilizzato (codice fornitore).

Si raccomanda quindi

di attenersi scrupolosamente alle disposizioni di sicurezza e alle prescrizioni contenute nei manuali suindicati (A e B) nonché, dopo l'installazione dell'apparecchio e la prima accensione, di far effettuare la taratura dei parametri della centralina al fine di ottimizzare la combustione in base alla canna fumaria e al tipo di pellet usato, ottenendo oltre ad un risparmio economico sul consumo di pellet, un miglioramento della sua efficienza, un minor inquinamento, e con una costante manutenzione annuale una maggior durata del prodotto.

Linea VZ rimane a Sua disposizione per fornirLe il nominativo di un tecnico abilitato che, oltre ad effettuare la prima accensione dell'apparecchio, saprà supportarLa in tutte le fasi di taratura ed assistenza sul prodotto.

Gentile cliente,

vogliamo ringraziarLa per aver dimostrato fiducia nella nostra azienda, acquistando un prodotto Linea VZ s.r.l..

Il presente manuale ha lo scopo di metterLa in condizione di fruire nel miglior modo possibile e in totale sicurezza del nostro prodotto e, unitamente al Manuale Installazione Uso Manutenzione (A), è parte integrante dell'apparecchio da Lei acquistato.

Le raccomandiamo pertanto di leggerlo attentamente in ogni sua parte prima dell'utilizzo e/o di qualsiasi intervento sull'apparecchio e di metterlo a disposizione del personale chiamato a svolgere l'attività di installazione, messa in servizio e manutenzione, ordinaria e straordinaria.

La informiamo che installazioni difformi, manutenzioni non effettuate correttamente, uso improprio del prodotto comportano decadenza dalla garanzia e sollevano il Costruttore da ogni responsabilità per gli eventuali danni derivati dall'uso dell'apparecchio.

In caso di smarrimento o danneggiamento del presente manuale Utente (B), come pure del Manuale Installazione Uso Manutenzione (A), potrà chiederne copia al Suo rivenditore oppure al servizio tecnico Linea VZ specificando i dati identificativi del prodotto.

Dear Customer,

First of all we want to thank you for trusting us and choosing a Linea VZ Srl product. This instructions manual will help You use our product at its best.

We suggest you keep the instructions manual and make it available to the staff coming to install the product or to do maintenance.

Cher client,

Tout d'abord, nous voulons vous remercier pour avoir confiance en notre compagnie et de choisir un Linea VZ Srl Le but de ce manuel est de faciliter et de le mettre en mesure de bénéficier de la meilleure manière possible de notre produit.

Le manuel fait partie intégrante du produit et vous devriez faire leur disposition du personnel qui procédera à l'installation et mise en service du produit en plus de celui de l'entretien à l'avenir.

Estimado cliente,

En primer lugar queremos darLe las gracias por tener confianza en nuestra empresa y por la compra de un producto Linea VZ Srl El propósito de este manual es ayudarLe a ponerla en condiciones de beneficiarse de la mejor manera posible de nuestro producto. El manual es parte integrante del producto y Le recomendamos que estén disponibles para el personal que llevará a cabo la instalación y puesta en marcha del producto además de el de mantenimiento en el futuro

Sehr geehrter Kunde,

En primer lugar queremos darLe las gracias por tener confianza en nuestra empresa y por la compra de un producto Linea VZ Srl El propósito de este manual es ayudarLe a ponerla en condiciones de beneficiarse de la mejor manera posible de nuestro producto. El manual es parte integrante del producto y Le recomendamos que estén disponibles para el personal que llevará a cabo la instalación y puesta en marcha del producto además de el de mantenimiento en el futuro



pagina 6

IT

page -

EN

page -

FR

página -

ES





página -

DE

RACCOMANDAZIONI

- Le operazioni di installazione, collegamento all'impianto elettrico, verifica di funzionamento, manutenzione e le eventuali riparazioni vanno eseguite solo da personale qualificato;
- la prima accensione, con la verifica della corretta installazione del prodotto, deve essere svolta da personale autorizzato dall'azienda costruttrice;
- L'apparecchio deve essere destinato solamente all'uso per il quale è previsto. Ogni altro uso è da considerarsi improprio e quindi pericoloso. Accendere il prodotto secondo le procedure indicate nel manuale e senza apporto di combustibili liquidi;
- l'apparecchio non deve essere utilizzato dai bambini e/o da persone con capacità fisiche, mentali e sensoriali ridotte, a meno che gli stessi non vengano direttamente supervisionati da persona competente e responsabile per la loro sicurezza;
- per qualsiasi ulteriore informazione o chiarimento può rivolgersi al Suo rivenditore o al supporto tecnico Linea VZ.

I simboli usati in questo manuale sono i seguenti:

-  **ATTENZIONE:** Avvertenza per la sicurezza
-  **VIETATO:** Operazione vietata
-  **INFORMAZIONE:** Informazione importante
-  **INDICAZIONE**

Linea VZ s.r.l. declina ogni responsabilità per eventuali danni che possano direttamente o indirettamente derivare a persone, cose ed animali nel caso in cui non vengano rispettate le prescrizioni riportate nel presente manuale e in caso di:

- -installazione non conforme alla normativa vigente nel Paese (europea, nazionale, regionale, provinciale e comunale) e/o da parte di personale non qualificato;
- uso non conforme dell'apparecchio;
- modifiche e/o riparazioni non autorizzate dal Costruttore;
- manomissione e/o rimozione dei dispositivi di sicurezza di cui l'apparecchio è dotato;
- collegamento dell'apparecchio ad un sistema di evacuazione fumi non efficiente e/o non rispondente alla normativa vigente;
- inadeguatezza dell'aerazione dell'ambiente in cui è installato l'apparecchio;
- utilizzo di ricambi non originali o non specifici per il modello di apparecchio;
- carenza di manutenzione, ordinaria e straordinaria;
- eventi eccezionali

INDICE

1.DISPLAY DI COMANDO	pag. 8
1.1 Radiocomando	pag. 8
1.2 Display di emergenza	pag. 9
2. FUNZIONALITA'	pag. 10
2.1 Menu di Funzionamento	pag. 10
2.2 Parametri Utente	pag. 20
2.2.1 Variazione Temperatura Ambiente	
2.2.2 Variazione Potenza Fiamma	
2.3. Accensione Prodotto	pag. 21
2.3.1 Accensione	
2.3.2 Stabilizzazione della Fiamma	
2.3.3 Lavoro	
2.3.4 Modulazione	
2.3.5 Spegnimento	
2.4 Gestione Allarmi	pag. 24
2.5 Schema Centralina	pag. 27
3. UTILIZZO, PULIZIA E MANUTENZIONE	pag. 28
4. DATI TECNICI PRODOTTI	pag. 31
4.1 Identificazione Prodotto	pag. 31
4.2 Modello 1	pag. 32
4.2.1 Disegno dimensionale	
4.2.2 Caratteristiche tecniche	
4.3 Modello 2	pag. 33
4.3.1 Disegno dimensionale	
4.3.2 Caratteristiche tecniche	
4.4 Modello 3	pag. 34
4.4.1 Disegno dimensionale	
4.4.2 Caratteristiche tecniche	
4.5 Modello 4	pag. 35
4.5.1 Disegno dimensionale	
4.5.2 Caratteristiche tecniche	
4.6 Modello 5	pag. 36
4.6.1 Disegno dimensionale	
4.6.2 Caratteristiche tecniche	
4.7 Modello 6	pag. 37
4.7.1 Disegno dimensionale	
4.7.2 Caratteristiche tecniche	

1. DISPLAY DI COMANDO

1.1 RADIOCOMANDO

Il radiocomando può essere utilizzato sia per modificare i parametri di funzionamento della stufa e sia per il normale utilizzo della stessa.

Oltre a ciò, il radiocomando può essere utilizzato anche come cronotermostato ambiente e installato a parete con l'ausilio del supporto in dotazione.

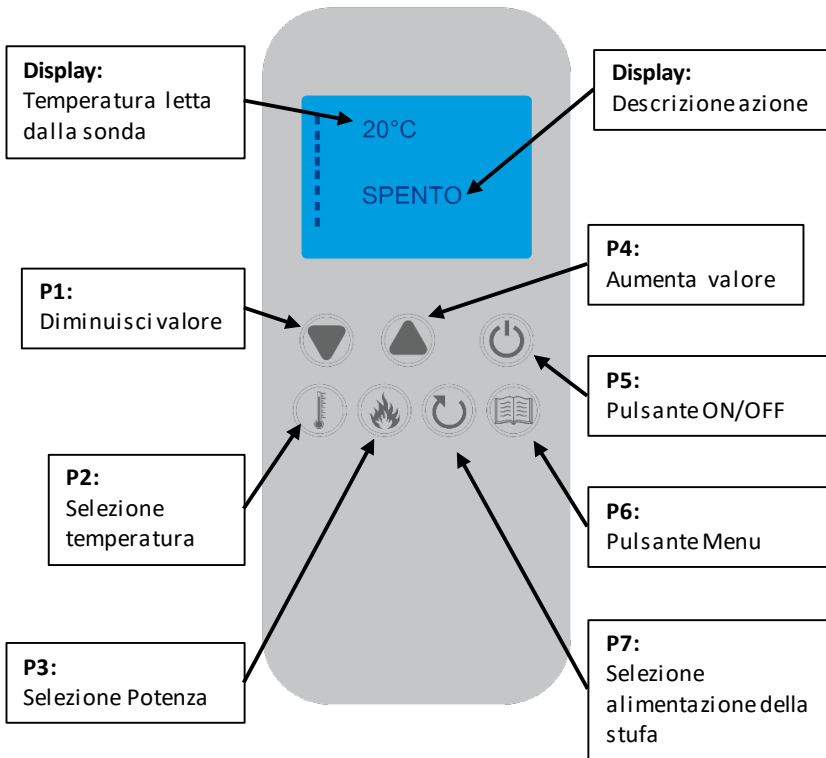

1.2 DISPLAY DI EMERGENZA

Il display di emergenza entra in funzione fin da quando la stufa è accesa, permette l'utilizzo manuale nelle funzioni di base in qualsiasi stato sia la stufa, garantendo una completa gestione del prodotto anche in assenza di comando da parte del radiocomando.

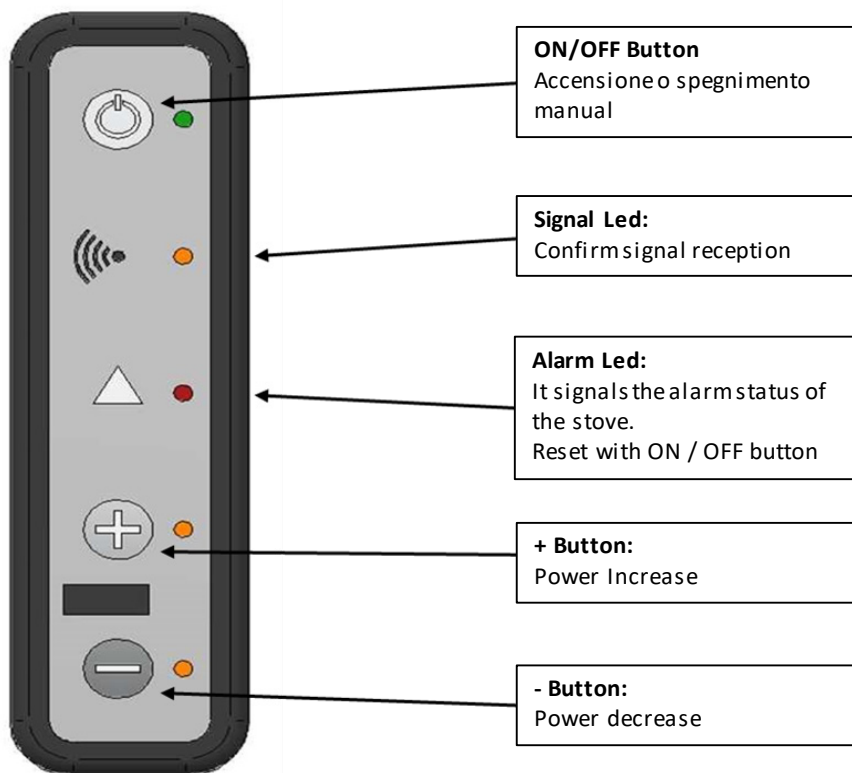

2. FUNZIONALITA'

2.1 MENU DI FUNZIONAMENTO

Premendo sul Pulsante 6 (MENU) si accede al Menù.

Questo è suddiviso in varie voci e diversi livelli che permettono di accedere alle postazioni e alla programmazione della scheda.

Per accedere alle varie voci del Menù dopo aver premuto il Pulsante 6 per due secondi, agendo sul Pulsante 1 e Pulsante 4 scorrere la lista del Menù fino a giungere alla voce desiderata e confermare premendo il Pulsante 6, per modificare il valore desiderato occorre agire sul Pulsante 1 e il Pulsante 4 per aumentare e diminuire il valore avanzando con il Pulsante 6 i vari sottomenù.

LISTA DEI MENU':

- MENU' 01 ABILITA VENTOLE;
- MENU' 02 SET OROLOGIO;
- MENU' 03 SET CRONO;
- MENU' 04 SCEGLI LINGUA;
- MENU' 05 SCEGLI SONDA :
- MENU' 06 STAND-BY;
- MENU' 07 MODO CICALINO;
- MENU' 08 CARICO INIZIALE;
- MENU 09 STATO STUFA;
- MENU' 10 PULISCI BRACIERE;
- MENU' 11 TARATURE TECNICO; (codice accesso)
- MENU' 12 TIPO PELLET;
- MENU' 13 TIPO CAMINO.

⚠ ATTENZIONE: Le voci di menu che consentono di accedere alla programmazione tecnica sono protette da PASSWORD.

Il prospetto seguente descrive sinteticamente la struttura del menu soffermandosi in questo paragrafo alle sole selezioni disponibili per l'utente.

La voce di menu 01 Regola Ventole è presente solamente se la funzione corrispondente è stata abilitata.

MENU 01 - ABILITA VENTOLE

Regolazione della velocità delle ventole di canalizzazione del prodotto tramite i Pulsanti 1 e 4, nello specifico tramite il Pulsante 1 si regola la potenza della ventola della prima canalizzazione con un valore che va da 1 a 5, mentre con il Pulsante 4 si regola la potenza della ventola della seconda canalizzazione.

⚠ ATTENZIONE: Questo menù varia a seconda del prodotto acquistato pertanto nel caso non sia dotato di canalizzazione, non verrà visualizzato nessun menù, mentre nel caso il prodotto ha solo 1 canalizzazione verrà variata esclusivamente la prima ventola.



LIVELLO	MENU	SELEZIONE	DESCRIZIONE	VALORE
1	01	VENT - 2	regola la 1a ventola per la canalizzazione	da 1 a 5
2	01	VENT - 3	regola la 2a ventola per la canalizzazione	da 1 a 5

LINEAVZGROUP

MENU 02 - SET OROLOGIO

Premendo il Pulsante 6 ed entrando nel menù 02 è possibile Impostare l'ora e la data corrente agendo sul Pulsante 1 e Pulsante 4 per far scorrere i dati desiderati e confermare con il Pulsante 5.

⚠ **ATTENZIONE:** E' importante effettuare questa prima impostazione prima di procedere con l'attivazione del Menù SET CRONO.

La scheda è provvista di batteria al litio che permette all'orologio interno un'autonomia anche superiore ai 3/5 anni.



LIVELLO	MENU	SELEZIONE	DESCRIZIONE	VALORE
1	02	SET OROLOGIO	regolazione orologio	
2	02 - 01	GIORNO SETT.	indicare giorno settimana	da 1 a 7
3	02 - 02	ORA	indicare ora	hh:00
4	02 - 03	MINUTO	indicare minuti	00: mm
5	02 - 04	GIORNO MESE	indicare giorno mese	da 1 a 31
6	02 - 05	MESE	indicare mese	da 1 a 12
7	02 - 06	ANNO	indicare anno	xxxx

MENU 03 - SET CRONO

Permette di abilitare e disabilitare globalmente tutte e 3 le funzioni di cronotermostato elencate qui sotto:

- Programma Giornaliero;
- Programma Settimanale;
- Programma WeekEnd.

⚠ **ATTENZIONE:** E' importante selezionare con attenzione il tipo di programma desiderato disattivando così quelli non desiderati in modo da non far sì che essi stessi entrino in conflitto non garantendo il corretto funzionamento della programmazione.



LIVELLO	MENU	SELEZIONE	DESCRIZIONE	VALORE
1	03	SET CRONO	regolazione cronotermostato	
2	03 - 01	ABILITA CRONO	abilitazione cronotermostato	
3	03 - 01 - 01	ABILITA CRONO		ON / OFF

MENU 03 - 02 PROGRAMMA GIORNALIERO

Permette di abilitare, disabilitare e impostare le funzioni di cronotermostato giornaliero. È possibile impostare due fasce di funzionamento delimitate dagli orari impostati secondo tabella seguente:

LIVELLO	MENU	SELEZIONE	DESCRIZIONE	VALORE
1	03 - 02	GIORNALIERO	programma giornaliero	
2	03 - 02 - 01	ABILITA GIORN.	abilitazione programma	ON/OFF
3	03 - 02 - 02	START 1	orario 1a accensione	hh:mm / OFF
4	03 - 02 - 03	STOP 1	orario 1o spegnimento	hh:mm / OFF
5	03 - 02 - 04	START 2	orario 2a accensione	hh:mm / OFF
6	03 - 02 - 05	STOP 2	orario 2o spegnimento	hh:mm / OFF

⚠ ATTENZIONE: L'impostazione OFF presente su ogni singola sottofunzione del programma, comporterà la non esecuzione della sottofunzione che a titolo esemplificativo nella sottofunzione STOP 1 non eseguirà la fase di primo spegnimento della stufa, pertanto la stufa continuerà a funzionare fino all'incontro della sottofunzione STOP 2 oppure fino a quando viene eseguito lo spegnimento manuale.

LINEAVZGROUP

MENU 03 - 03 PROGRAMMA SETTIMANALE

Permette di abilitare, disabilitare e impostare le funzioni del cronotermostato settimanale. Il programmatore settimanale dispone di 4 programmi indipendenti il cui effetto finale è composto dalla combinazione delle 4 singole programmazioni.

Il programmatore settimanale può essere attivato o disattivato. Inoltre, impostando OFF nel campo orari, l'orologio ignora il comando corrispondente.

⚠ ATTENZIONE: Effettuare con cura la programmazione evitando in generale di far sovrapporre le ore di attivazione e/o disattivazione nella stessa giornata in differenti programmi.

LIVELLO	MENU	SELEZIONE	DESCRIZIONE	VALORE
1	03 - 03	SETTIMANALE	programma giornaliero	
2	03 - 03 - 01	ABILITA SETT.	abilitazione programma	ON/OFF
3	03 - 03 - 02	START 1	orario 1a accensione	hh:mm / OFF
4	03 - 03 - 03	STOP 1	orario 1o spegnimento	hh:mm / OFF
5	03 - 03 - 04	LUNEDI	abilita programma 1 sett,	ON / OFF
6	03 - 03 - 05	MARTEDI	abilita programma 1 sett,	ON / OFF
7	03 - 03 - 06	MERCOLEDI	abilita programma 1 sett,	ON / OFF
8	03 - 03 - 07	GIOVEDI	abilita programma 1 sett,	ON / OFF
9	03 - 03 - 08	VENERDI	abilita programma 1 sett,	ON / OFF
10	03 - 03 - 09	SABATO	abilita programma 1 sett,	ON / OFF
11	03 - 03 - 10	DOMENICA	abilita programma 1 sett,	ON / OFF

⚠ ATTENZIONE: Il programma in questione, contiene la funzione di 4 possibili programmazioni che si susseguono, nella tabella superiore viene riportata solo 1 delle 4 programmazioni.

LIVELLO	MENU	SELEZIONE	DESCRIZIONE	VALORE
1	03 - 03 - 12	START 2	orario 2a accensione	hh:mm / OFF
2	03 - 03 - 13	STOP 2	orario 2o spegnimento	hh:mm / OFF
3	03 - 03 - 20	START 3	orario 3a accensione	hh:mm / OFF
4	03 - 03 - 21	STOP 3	orario 3o spegnimento	hh:mm / OFF
5	03 - 03 - 29	START 4	orario 4a accensione	hh:mm / OFF
6	03 - 03 - 30	STOP 4	orario 4o spegnimento	hh:mm / OFF

tabella riassuntiva delle 3 ulteriori programmazioni.

MENU 03 - 04 PROGRAMMA WEEKEND

Permette di abilitare, disabilitare e impostare le funzioni di cronotermostato nel week-end (giorni 5 e 6, ovvero sabato e domenica).

LIVELLO	MENU	SELEZIONE	DESCRIZIONE	VALORE
1	03 - 04	WEEKEND	programma weekend	
2	03 - 04 - 01	ABILITA WEEK.	abilitazione programma	ON/OFF
3	03 - 04 - 02	START 1	orario 1a accensione	hh:mm / OFF
4	03 - 04 - 03	STOP 1	orario 1o spegnimento	hh:mm / OFF
5	03 - 04 - 04	START 2	orario 2a accensione	hh:mm / OFF
6	03 - 04 - 05	STOP 2	orario 2o spegnimento	hh:mm / OFF

IT

MENU 04 - SCEGLI LINGUA

Permette di selezionare la lingua di dialogo tra quelle disponibili:

- Italiano;
- Inglese;
- Francese;
- Tedesco.



LIVELLO	MENU	SELEZIONE	DESCRIZIONE	VALORE
1	04	SCEGLI LINGUA	selezione lingua	
2	04 - 01	ITALIANO	lingua italiana	
3	04 - 02	INGLESE	lingua inglese	
4	04 - 03	FRANCESE	lingua francese	
5	04 - 04	TEDESCO	lingua tedesca	

LINEAVZGROUP

MENU 05 - SCEGLI SONDA

Permette di selezionare se mantenere attiva la sonda ambiente disponibile a bordo della stufa, oppure scegliere la sonda integrata nel radiocomando, permettendo in tale modo di rilevare la temperatura più verosimile disponibile nella stanza.



LIVELLO	MENU	SELEZIONE	DESCRIZIONE	VALORE
1	05	SCEGLI SONDA	selezione sonda	
2	05 - 01	SONDA	selezione sonda	ON/OFF

MENU 06 - STAND-BY

Se abilitato nel menu, la funzione stand-by permette di spegnere la stufa una volta soddisfatte le condizioni di comfort desiderato.



LIVELLO	MENU	SELEZIONE	DESCRIZIONE	VALORE
1	06	STAND-BY	selezione stand-by	
2	06 - 01	STAND-BY	selezione stand-by	ON/OFF

⚠ ATTENZIONE: Se la funzione Stand-By è attivata, quando la temperatura ambiente supera di almeno 2°C quella impostata (Set Ambiente), nel display compare la scritta "Go-standby" per 10 minuti, terminati i quali sul display appare la scritta "Attesa raffreddamento". La Stufa effettuerà il ciclo di raffreddamento sino all'apparire della scritta "Stand By". Quando la temperatura ambiente scende di almeno 2°C rispetto alla temperatura impostata (Set ambiente), la stufa automaticamente passa dalla modalità Stand-By alla fase di accensione.

MENU 07 - MODO CICALINO

Selezionare "ON" per abilitare il segnale acustico quando viene premuto un Pulsante del radiocomando. Selezionare "OFF" per disabilitare il segnale acustico quando viene premuto un Pulsante del radiocomando.



MENU 08 - CARICO INIZIALE

A Stufa spenta e fredda consente di effettuare un precarico di pellet di legno per 110" sec. Questa funzione è utile nel caso il serbatoio o la Coclea di carico del pellet siano vuoti. Avviare con il tasto Pulsante 1 e interrompere con il Pulsante 5.



LINEAVZGROUP

MENU 09 - STATO STUFA

Consente di effettuare la lettura (a rotazione ogni 5 sec.) di alcuni parametri in tempo reale come ad esempio la velocità del ventilatore di estrazione fumi (Rpm), della coclea di carico pellet e cosa più importante la lettura della temperatura dei fumi.



MENU 10 - PULISCI BRACIERE

Questa funzione è disponibile per poter effettuare forzatamente il ciclo di pulizia del braciere. Nel caso di un leggero accumulo di pellet del braciere è possibile effettuare questo ciclo di pulizia senza dover spegnere la stufa per ridurre l'accumulo di pellet dal braciere e ottenere quindi una migliore combustione.



LIVELLO	MENU	SELEZIONE	DESCRIZIONE	VALORE
1	10	PULISCI BRAC.	funzione pulisci braciere	
2	10 - 01	PULISCI BRAC.	funzione pulisci braciere	ON/OFF

⚠ ATTENZIONE: si sconsiglia di effettuare questa operazione troppe volte consecutivamente. In tal caso il rischio è giungere di spegnere completamente la fiamma.

MENU 12 - TIPO PELLETT

E' possibile correggere con valori percentuali che vanno dallo 0% al -5%, la quantità di pellet caricata dalla coclea in tutte le fasi di lavoro per adeguarlo alle caratteristiche del pellet utilizzato. Ad esempio se mediamente è più corto minore dovrà essere il valore utilizzato.



IT

LIVELLO	MENU	SELEZIONE	DESCRIZIONE	VALORE
1	12	TIPO PELLETT	percentuale carico pellet	
2	12 - 01	TIPO PELLETT	percentuale carico pellet	0 - 5 %

MENU 13 - TIPO CAMINO

E' possibile correggere con valori percentuali che vanno dallo 0% al +10% la velocità del ventilatore di estrazione fumi. E' utile questa funzione in quanto permettere di ottimizzare la combustione, in caso di variazione della qualità e del tipo di pellet utilizzato.



LIVELLO	MENU	SELEZIONE	DESCRIZIONE	VALORE
1	13	TIPO CAMINO	funzione pulisci braciere	
2	13 - 01	TIPO CAMINO	funzione pulisci braciere	0 - 10 %

MENU 11 - TARATURE TECNICO

Menù riservato solo al personale tecnico autorizzato.

2.2 PARAMETRI UTENTE

2.2.1 VARIAZIONE TEMPERATURA AMBIENTE

Per modificare la temperatura ambiente è sufficiente agire sul Pulsante 2 per entrare nel Menù di impostazione della temperatura e con il Pulsante 1 e il Pulsante 2 per alzare o abbassare il valore. Il display visualizza lo stato corrente del SET Temperatura Ambiente, con il Pulsante 5 si esce dal Menù.



2.2.2 VARIAZIONE POTENZA FIAMMA

Con la pressione dell'apposito Pulsante 3, e alzando o abbassando con il Pulsante 1 e il Pulsante 2 si varia la potenza della stufa e automaticamente tutti i parametri relativi.

Il display indica la potenza selezionata. Qualora la temperatura ambiente rilevata dalla sonda superi la temperatura impostata sul display, automaticamente la centrale riduce la potenza al minimo (Potenza 1).



2.3 ACCENSIONE PRODOTTO

Per accendere manualmente la stufa premere per alcuni secondi il Pulsante 5 (ON/OFF). Per lo spegnimento eseguire la stessa operazione, premendo per alcuni secondi il Pulsante 5 (ON/OFF).

Un ciclo completo è solitamente composto da cinque fasi distinte in:

1. ACCENSIONE
2. STABILIZZAZIONE DELLA FIAMMA
3. LAVORO
4. MODULAZIONE
5. SPEGNIMENTO

Fasi che si alternano sia in funzione della temperatura e della potenza impostata dall'utente e sia in funzione dei parametri di funzionamento preventivamente impostati dal produttore

2.3.1 ACCENSIONE

La fase di ACCENSIONE avviene dopo aver premuto per alcuni secondi il Pulsante 5 di ON/OFF. Fase che inizia con l'accensione della Resistenza ed il caricamento in continuo dei pellet da parte della coclea.

Sul display compariranno in successione le scritte "ACCENDE", "CARICA PELLETT" e "ATTESA FIAMMA". Il ventilatore di estrazione fumi si attiva. Quando inizia la combustione e la temperatura dei fumi raggiunge la soglia minima di 45° (se regolata correttamente la stufa si accende nell'arco di 7-8 minuti), la resistenza si spegne. Si passa alla fase "Stabilizzazione della fiamma".

La fase di accensione può durare al massimo 15 minuti. Nel caso in questa fase si verifichi la mancata accensione del pellet sul display si visualizzerà l'allarme "MANCATA ACCENSIONE". (se il problema si ripresenta contattare il tecnico).



LINEAVZGROUP

2.3.2 STABILIZZAZIONE FIAMMA

La coclea carica il pellet ad una velocità predefinita.

Quando la temperatura dei fumi supera la temperatura impostata dal produttore di 45 °C, la stufa passa alla fase successiva di "STABILIZZAZIONE FIAMMA". Ora il processo di combustione si svolge secondo parametri prestabiliti dal produttore sino al raggiungimento di determinate condizioni che permettono di passare alla fase di "LAVORO".

2.3.3 LAVORO

Con la stufa in fase "LAVORO", l'utente può interagire con il funzionamento del prodotto impostando il livello di comfort desiderato. Può selezionare il grado di temperatura ambiente desiderato ed il livello di potenza massima di esercizio della stufa. Sul display apparirà la scritta "LAVORO".

Il prodotto è predisposto per gestire un termostato esterno. A seconda della impostazione del termostato esterno, del termostato ambiente e della temperatura ambiente rilevata si possono avere diverse modalità di funzionamento della stufa:

- T Amb - Temperatura ambiente rilevata dalla Sonda posizionata a bordo stufa
- T Set Amb - Temperatura ambiente impostata nel termostato esterno
- T Set Temp - Temperatura ambiente impostata nel SET TEMP AMBIENTE

Termostato esterno chiuso ($T_{amb} < T_{Set Term}$):

Sul display appare la scritta "Lavoro" e la stufa lavora alla potenza impostata fino all'apertura del termostato.

Termostato esterno aperto ($T_{amb} > T_{Set Term}$):

La stufa lavora alla potenza impostata fino al raggiungimento della temperatura T Set Term ($T_{amb} < T_{Set Term}$), dopodiché entra nella fase di "MODULAZIONE".



2.3.4 MODULAZIONE

Quando la temperatura ambiente raggiunge il grado impostato in "SET TEMPERATURA", la stufa entra nella fase di "MODULAZIONE".

Progressivamente la combustione, la ventilazione ambiente e la ventilazione fumi raggiungono il livello minimo, mantenendo il comfort desiderato ed evitando in tale modo sprechi di combustibile. Sul display apparirà la scritta "LAVORO MODULA". Quando la temperatura ambiente scende sotto la soglia impostata, la stufa ritorna a lavorare alla potenza precedentemente impostata.

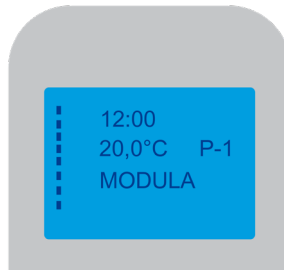

2.3.5 SPEGNIMENTO

Con stufa accesa, premendo il Pulsante 5 (ON/OFF) per alcuni secondi si ottiene lo spegnimento della stufa. Sul display si visualizzerà la scritta "PULIZIA FINALE".

Si ferma il sistema di alimentazione del pellet ed il ventilatore di estrazione fumi andrà alla velocità preimpostata dal produttore. Al raggiungimento delle condizioni previste per il programma di spegnimento, il ventilatore ambiente ed il ventilatore di estrazione fumi si spegneranno. Al termine di questa fase, sul display apparirà la scritta "SPENTO" (Questa fase può durare dirvesi minuti).



LINEAVZGROUP

2.4 GESTIONE ALLARMI

⚠ **ATTENZIONE:** ogni condizione di AVVISO causa l'immediato spegnimento della stufa. Lo stato di Allarme è raggiunto non istantaneamente ma dopo il tempo preimpostato dal produttore. L' Allarme è azzerabile tenendo premuto il Pulsante 5. Al manifestarsi dell'AVVISO verificare l'entità dell'Allarme. Quindi provvedere ad eliminare la causa prima di riaccendere la stufa. Nel caso l'Allarme persista o riappaia ancora, contattare l'assistenza tecnica e attendere il suo intervento.

AL1 - Allarme Black-Out

Si verifica quando si verifica una mancanza di alimentazione elettrica a 220V per un tempo superiore ai 30 secondi.

AL2 - Allarme Sonda Fumi

Avviene nel caso la sonda che rileva la temperatura dei fumi sia scollegata o guasta. Al manifestarsi di questo Allarme il display visualizza il messaggio BLACK OUT e automaticamente la stufa esegue la procedura di spegnimento.

AL3 - Allarme Hot Fumi

Avviene nel caso la sonda che rileva la temperatura dei fumi rilevi una temperatura superiore a quella massima impostata dal produttore ed il display visualizza il messaggio HOT FUMI. Verificare il motivo dell'aumento della temperatura, come ad esempio il corretto funzionamento del ventilatore aria ambiente. Nel caso l'AVVISO persista o riappaia ancora, contattare il Centro di Assistenza Tecnica ed attendere il suo intervento.

AL4 - Allarme Aspiratore Guasto

Questo Allarme si verifica in due casi:

1. Encoder scollegato oppure guasto (dispositivo che rileva il numero di giri del ventilatore di estrazione fumi), display visualizza il messaggio ASPIRAT. GUASTO.
2. Ventilatore di estrazione fumi guasto o non giri, il display visualizza il messaggio ASPIRAT. GUASTO. Controllare che il blocco di questo ventilatore non sia provocato da un corpo estraneo come ad esempio del pellet caduto accidentalmente sulla girante del motore del ventilatore e questo impedisca la corretta rotazione dello stesso.

Nel caso l'Allarme persista o riappaia ancora, contattare il Centro di Assistenza Tecnica ed attendere il suo intervento.

AL5 - Allarme Mancata Accensione

Si verifica allorché la fase di accensione fallisce e nel tempo dell'accensione la temperatura dei fumi non raggiunge la soglia minima preimpostata dal produttore, il display visualizza il messaggio MANCATA ACCENSIONE. Le cause possono essere varie, ad esempio la manutenzione ordinaria non eseguita correttamente come il braciere non pulito o non posizionato correttamente, la mancanza o l'insufficienza di pellet nel serbatoio, la coclea di alimentazione pellet bloccata da corpo estraneo ecc.

Provvedere ad effettuare la corretta manutenzione e pulizia del prodotto prima di riaccenderlo.

Nel caso l'Allarme persista o riappaia ancora, contattare il Centro di Assistenza Tecnica ed attendere il suo intervento

AL6 - Allarme No Fiamma/Manca Pellet

Se durante la fase di lavoro la fiamma si spegne o la temperatura fumi scende al di sotto della soglia minima di lavoro. Può presentarsi anche dopo il ciclo di pulizia quando non c'è più brace all'interno del braciere. Sul display compare messaggio NO FIAMMA/MANCA PELLETT.

Le cause possono essere varie, ad esempio la mancanza o l'insufficienza di pellet nel serbatoio, la coclea di alimentazione pellet bloccata da corpo estraneo ecc.

Controllare la presenza di pellet nel serbatoio, il corretto funzionamento della coclea di carico pellet.

Se l'Allarme persiste, contattare il Centro di Assistenza Tecnica ed attendere il suo intervento per una eventuale correzione delle impostazioni di funzionamento della stufa.

AL 7 - Allarme Sicurezza Termica

Se il termostato di sicurezza generale rilevi una temperatura superiore alla soglia di scatto, lo stesso interviene e disalimenta la coclea di carico del pellet. Al manifestarsi di questo avviso la stufa andrà in spegnimento e sul display compare il messaggio SICUREZZA TERMICA.

Le cause possono essere varie, ad esempio la manutenzione ordinaria non eseguita correttamente come il braciere non pulito o non posizionato correttamente, il giro fumi ed il fascio tubiero non correttamente puliti ecc.

Provvedere ad effettuare la corretta manutenzione e pulizia del prodotto e contattare il Centro di Assistenza Tecnica ed attendere il suo intervento.

LINEAVZGROUP

AL8 - Allarme Manca Depressione

Il presente allarme si verifica durante l'intervento del pressostato di sicurezza, il pressostato di sicurezza interviene esclusivamente per problemi legati alla canna fumaria, pertanto contattare il tecnico installatore che ha effettuato i lavori.

Le cause possono anche essere, ad esempio la manutenzione ordinaria non eseguita correttamente come il braciere non pulito o non posizionato correttamente, il giro fumi ed il fascio tubiero non correttamente puliti ecc.

Provvedere ad effettuare la corretta manutenzione e pulizia del prodotto e contattare il Centro di Assistenza Tecnica ed attendere il suo intervento.

2.5 SCHEMA CENTRALINA

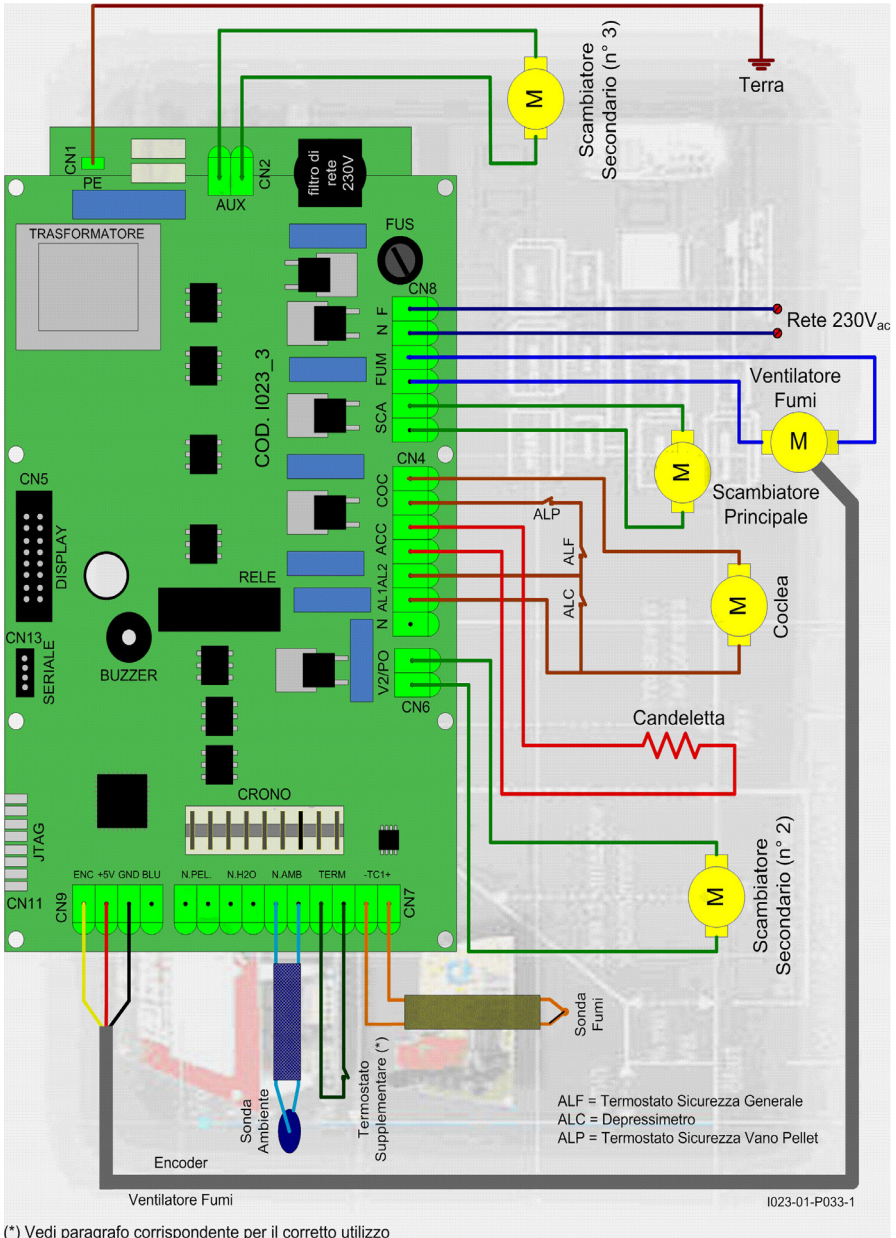

(*) Vedi paragrafo corrispondente per il corretto utilizzo

3. UTILIZZO, PULIZIA E MANUTENZIONE

MODELLO INSERTO:

Per il caricamento del serbatoio di pellet possiamo adottare due metodi:
Se l'inserto non è acceso possiamo estrarlo con le guide in maniera da poter versare il pellet direttamente nell'apposita apertura posta sulla parte superiore dell'inserto.
Se invece l'inserto è in funzione e quindi siamo impossibilitati ad estrarlo (rischio di riempire la casa di fumo) possiamo sfruttare il cassetto di caricamento posto dietro alla griglia superiore sopra la porta, ed estraendolo mediante la spatola possiamo spingere il pellet all'interno del serbatoio senza dover spegnere la fiamma.

⚠ ATTENZIONE: Mentre viene effettuato il caricamento del pellet, assicurarsi che il livello nel serbatoio non superi la capacità consentita dallo stesso serbatoio.
Nel caso venga erroneamente riempito più del consentito, verificare con attenzione che parte del pellet non sia finito a contatto di superfici calde oppure su componenti elettronici/meccanici. Togliere la quantità in eccesso prima di effettuare la riaccensione della stufa.

MANUTENZIONE PERIODICA A CURA DEL CENTRO D'ASSISTENZA

Ogni 6 mesi a fine stagione

- Pulizia generale interna ed esterna del condotto fumi della stufa
- Rimozione del rivestimento interno del focolare, pulizia accurata e disincrostazione del braciere e del relativo vano.
- Pulizia dei ventilatori, verifica meccanica dei giochi e dei fissaggi
- Pulizia, ispezione e disincrostazione della resistenza di accensione e del suo vano
- Pulizia del display
- Ispezione visiva dei cavi elettrici, delle connessioni e del cavo di alimentazione
- Pulizia serbatoio pellet e verifica giochi assieme coclea-motoriduttore
- Collaudo funzionale, caricamento coclea, verifica accensione
- Ispezione e pulizia canale da fumo
- Ispezione e verifica tiraggio canna fumaria (eventualmente effettuare o prescrivere la pulizia)

PULIZIA CONDUTTURE FUMI

Pulire annualmente dalla fuliggine, con l'utilizzo di spazzole: il canale da fumo, la canna fumaria e il comignolo. Si deve far eseguire tale pulizia da un tecnico specializzato il quale ne deve verificare anche l'efficienza.

Pulizia e manutenzione a cura del Cliente Prima di ogni accensione a freddo utilizzando un aspiratore:

- Aprire lo sportello e aspirare il piano fuoco.
- Togliere il braciere, verificare la pulizia ed eventualmente pulirne i fori
- Aspirare il vano crogiolo , pulire i bordi di contatto, rimettere il braciere facendo attenzione che sia ben appoggiato alla base del piano.
- Svuotare il cassetto cenere se presente
- Pulire il vetro con un panno umido (sempre a stufa fredda).
- Chiudere lo sportello accuratamente.

PULIZIA DELLE PARTI IN METALLO

Per la pulizia delle parti in metallo verniciato utilizzare un panno morbido inumidito di acqua. Non utilizzare mai sostanze sgrassanti, alcool, diluenti, acetone, benzine, i quali danneggerebbero irrimediabilmente la vernice.

PULIZIA VETRO

Il vetro-ceramico della porta fuoco è resistente a 700°C ma non agli sbalzi termici. L'eventuale pulizia con prodotti in commercio per vetri deve avvenire a vetro freddo per non incorrere all'esplosione dello stesso. In caso di rottura è indispensabile la sua sostituzione prima di riutilizzare la stufa.

PULIZIA CAMERA DI COMBUSTIONE

Ogni 2 giorni si deve provvedere alla pulizia della camera combustione.

- Aprire la porta sempre a stufa spenta.
- Togliere il crogiolo.
- Pulire aspirando la cenere accumulatasi all'interno della camera di combustione.
- Dopo la pulizia ripetere l'operazione inversa per il montaggio.

LINEAVZGROUP

PULIZIA DEL BRACIERE

Prima di ogni accensione si deve provvedere alla pulizia del braciere.

- Aprire la porta sempre a stufa spenta.
- Togliere il braciere dalla propria sede sollevandolo, svuotarlo dalla cenere e se necessario pulire con un oggetto appuntito i fori ostruiti da incrostazioni.
- Pulire anche il vano braciere da eventuale cenere accumulatasi al suo interno.
- La frequenza di pulizia del crogiuolo è determinata dal tipo di pellets. Prestare attenzione alla fiamma se assume toni di color rosso, è debole, o sprigiona fumo nero è sinonimo di braciere incrostato e necessita la sua pulizia.



PULIZIA CASSETTO CENERE

Il cassetto cenere se pieno va svuotato. Le ceneri vanno poste in un contenitore metallico con coperchio a tenuta, lo stesso contenitore non deve mai venire a contatto con materiali combustibili (esempio posto sopra un pavimento in legno) poiché la cenere all'interno mantiene a lungo la brace accesa. Pulire da eventuali residui di cenere anche il vano del cassetto (fig.13).

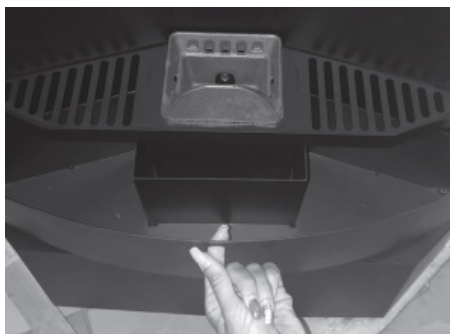

4. DATI TECNICI PRODOTTI

4.1 IDENTIFICAZIONE PRODOTTO

	Potenza nominale (all'acqua)	(Kw)
	Potenza ridotta (all'acqua)	(Kw)
EN 14785 : 2006	Rendimento alla potenza nominale	(%)
Stufa alimentata a pellet di legno	Rendimento alla potenza ridotta	(%)
LINEA VZ S.r.l. Via Abate Tommaso n°90 30020 Quarto d'Altino VE ITALY	Emissioni di CO (13%02) alla potenza nominale	(mg/Nm ³)
	Emissioni di CO (13%02) alla potenza ridotta	(mg/Nm ³)
	Temperatura media fumi	(C)
	Massima pressione di esercizio	(Bar)
A Modello: LVZXXX - XXX	Alimentazione elettrica	(V)
B Matricola: LVZXXX - XXX - XX - XXXX	Frequenza	(Hz)
Distanza materiali infiammabili : Lato : 400 mm Retro : 400 mm Frondo : 1500 mm	Consumo corrente nominale (max)	(W)
	Potenza assorbita massima	(W)
Usare solo combustibile raccomandato, pellet di legno Leggere e seguire le istruzioni di uso e manutenzione		

MODELLO (A)	CERTIFICAZIONE	CODICI (ultime 5 cifre EAN vedi fattura)
Modello 1	LVZ 10-004	19634 - 19641
Modello 2	LVZ 10-004	18545
Modello 3	LVZ 005-13 / 005-15	18927 - 12291 - 18866 - 18859
Modello 4	LVZ 005-13 / 005-15	10662 - 19580
Modello 5	GLASS	10556
Modello 6	LVZ 002-10	10587

LINEAVZGROUP

3.1 MODELLO 1

3.1.1 DISEGNO DIMENSIONI

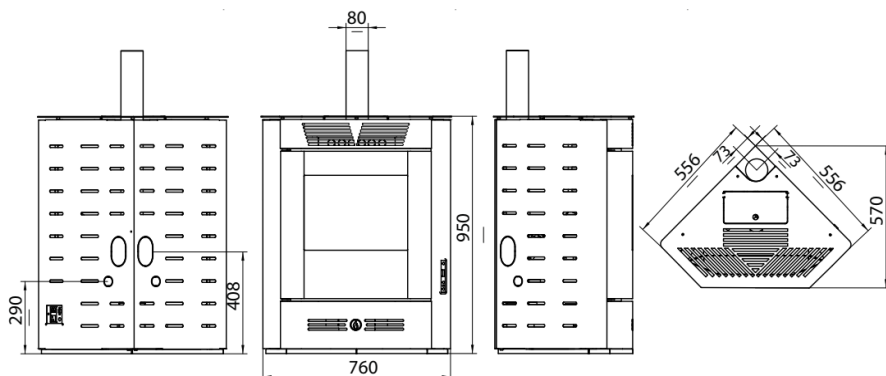

3.1.2 CARATTERISTICHE TECNICHE

DESCRIZIONE	VALORE
Potenza Nominale	9,84 [kW]
Rendimento max	93,46 [%]
Consumo Pellet	0,6 min / 2,2 max [kg/h]
Capacità Serbatoio	15 [kg]
Autonomia max	25 [h]
Volume Riscaldabile	295 [mc]
Peso	140 [kg]
Dimensioni	55x55x95 [LxPxH]
Sezione Scarico Fumi	80 [mm]
Sezione Presa d'Aria	40 [mm]
Assorbimento Elettrico	33 min / 330 max [W]

3.2 MODELLO 2

3.2.1 DISEGNO DIMENSIONI

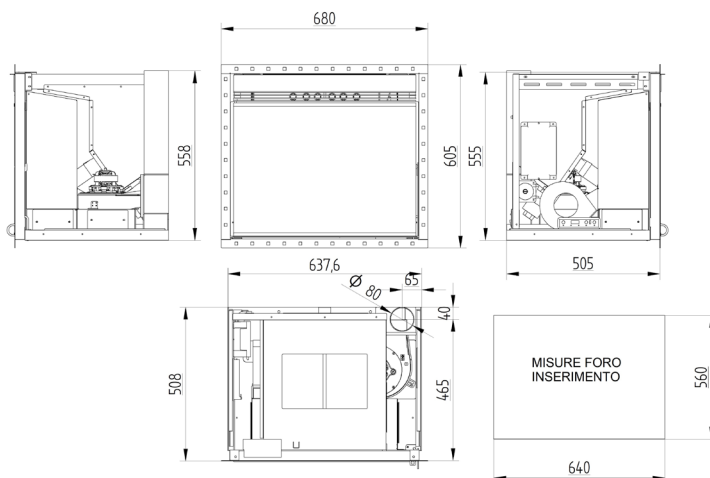

3.2.2 CARATTERISTICHE TECNICHE

DESCRIZIONE	VALORE
Potenza Nominale	9,83 [kW]
Rendimento max	95,03 [%]
Consumo Pellet	0,6 min / 2,2 max [kg/h]
Capacità Serbatoio	14 [kg]
Autonomia max	24 [h]
Volume Riscaldabile	295 [mc]
Peso	90 [kg]
Dimensioni	75x60x75 [LxPxH]
Sezione Scarico Fumi	80 [mm]
Sezione Presa d'Aria	40 [mm]
Assorbimento Elettrico	33 min / 330 max [W]

LINEAVZGROUP

3.3 MODELLO 3

3.3.1 DISEGNO DIMENSIONALE

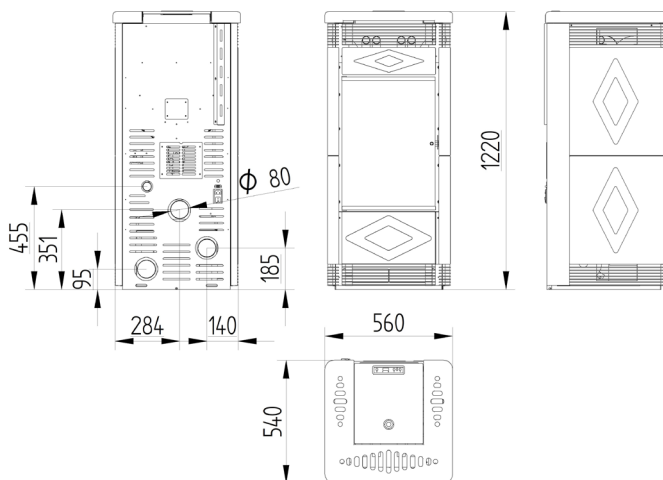

3.3.2 CARATTERISTICHE TECNICHE

DESCRIZIONE	VALORE
Potenza Nominale	13,53 [kW]
Rendimento max	92,1 [%]
Consumo Pellet	0,8 min / 2,5 max [kg/h]
Capacità Serbatoio	30 [kg]
Autonomia max	38 [h]
Volume Riscaldabile	406 [mc]
Peso	170 [kg]
Dimensioni	56x54x122 [LxPxH]
Sezione Scarico Fumi	80 [mm]
Sezione Presa d'Aria	40 [mm]
Assorbimento Elettrico	71 min / 330 max [W]

3.4 MODELLO 4

3.4.1 DISEGNO DIMENSIONALE

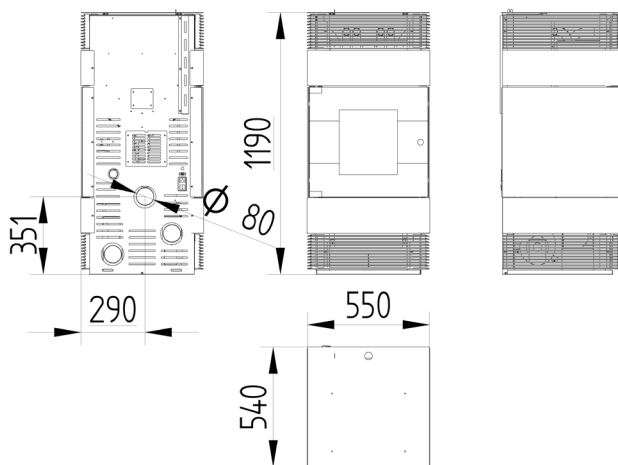

IT

3.4.2 CARATTERISTICHE TECNICHE

DESCRIZIONE	VALORE
Potenza Nominale	13,53 [kW]
Rendimento max	92,1 [%]
Consumo Pellet	0,8 min / 2,5 max [kg/h]
Capacità Serbatoio	30 [kg]
Autonomia max	38 [h]
Volume Riscaldabile	406 [mc]
Peso	150 [kg]
Dimensioni	55x54x119 [LxPxH]
Sezione Scarico Fumi	80 [mm]
Sezione Presa d'Aria	40 [mm]
Assorbimento Elettrico	71 min / 330 max [W]

LINEAVZGROUP

3.5 MODELLO 5

3.5.1 DISEGNO DIMENSIONALE

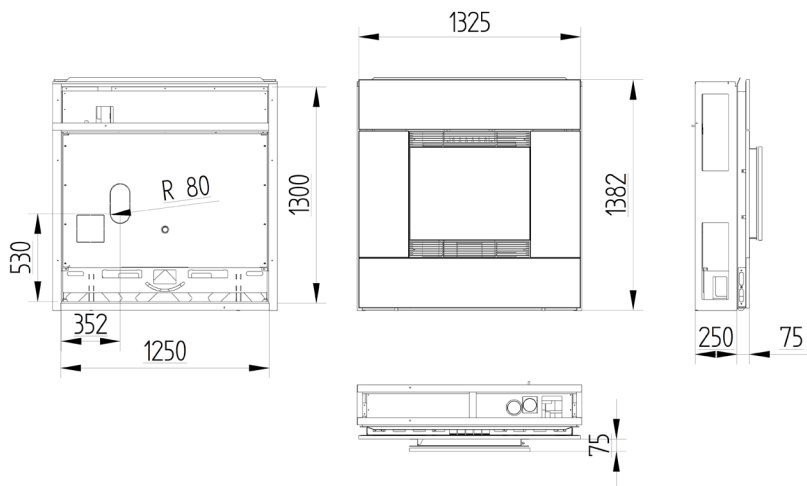

3.5.2 CARATTERISTICHE TECNICHE

DESCRIZIONE	VALORE
Potenza Nominale	9,44 [kW]
Rendimento max	95,89 [%]
Consumo Pellet	0,8 min / 2 max [kg/h]
Capacità Serbatoio	30 [kg]
Autonomia max	40 [h]
Volume Riscaldabile	283 [mc]
Peso	200 [kg]
Dimensioni	132x33x138 [LxPxH]
Sezione Scarico Fumi	80 [mm]
Sezione Presa d'Aria	40 [mm]
Assorbimento Elettrico	33 min / 330 max [W]

3.6 MODELLO 6

3.6.1 DISEGNO DIMENSIONALE

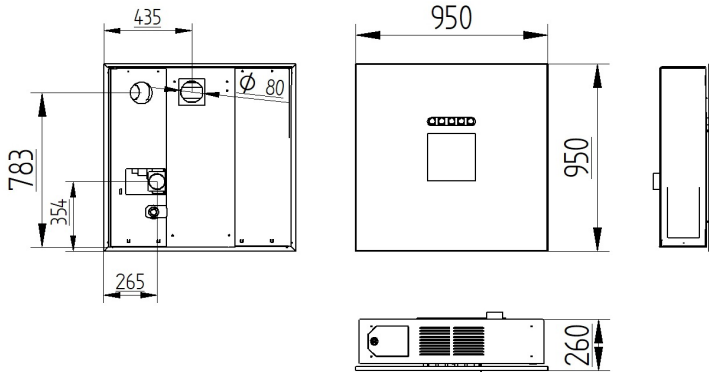

IT

3.6.2 CARATTERISTICHE TECNICHE

DESCRIZIONE	VALORE
Potenza Nominale	9,83 [kW]
Rendimento max	95,03 [%]
Consumo Pellet	0,6 min / 2,2 max [kg/h]
Capacità Serbatoio	15 [kg]
Autonomia max	25 [h]
Volume Riscaldabile	295 [mc]
Peso	110 [kg]
Dimensioni	95x26x95 [LxPxH]
Sezione Scarico Fumi	80 [mm]
Sezione Presa d'Aria	40 [mm]
Assorbimento Elettrico	34 min / 330 max [W]



Manufacturer	Linea VZ s.r.l
Address	Via Abate Tommaso, 90 30020 Quarto d'Altino (VE) - IT
Contacts	+39 0422 780 750 / +39 0422 780 097 / info@lineavz.it
Website	www.lineavz.it

ECODESIGN EU Declaration of Conformity according:	
DIR 2009/125/EC	
REG (EU) 2015/1185	
Standard product reference used as guideline	
EN 16510-1:2018	

Model	LVZ 005-15A
Residential heating appliances fired by wood pellets with sealed technology	
Direct heat output	13,5 kW
Indirect heating functionality:	No
Indirect heat output:	-

Characteristics when operating with the preferred fuel only:		
Heat output (kW)		
Nominal heat output	P_{nom}	13,5
Minimum heat output	P_{min}	5,5
Auxiliary electricity consumption (kW)		
At nominal heat output	$e_{I,max}$	0,109
At minimum heat output	$e_{I,min}$	0,101
In standby mode	$e_{I,SB}$	0,002
Permanent pilot flame power requirement (kW)		
Pilot flame power requirement	P_{pilot}	n.p

Space heating emissions at nominal heat output				
η_s [%]:	mg/Nm ³ (13 % O ₂)			
	PM	OGC	CO	NO _x
84	13	6	65	157

Space heating emissions at minimum heat output				
η_s [%]:	mg/Nm ³ (13 % O ₂)			
	PM	OGC	CO	NO _x
84	19	3	282	125

Useful efficiency (NCV as received) (%)	
At nominal heat output	$\eta_{th,nom}$ 88,7
Minimum heat output	$\eta_{th,min}$ 92,5

The manufacturer

.....

Notified Laboratory	Technical report
Kiva Cermet Italia Spa	ref. 2002818
Viale Venezia, 45 31020 San Vendemiano (TV) - Italy	

Fuel	Preferred fuel (only one):	Other suitable fuel(s):
Wood logs with moisture content ≤ 25 %	no	no
Compressed wood with moisture content < 12 %	yes	no
Other woody biomass	no	no
Non-woody biomass	no	no
Anthracite and dry steam coal	no	no
Hard coke	no	no
Low temperature coke	no	no
Bituminous coal	no	no
Lignite briquettes	no	no
Peat briquettes	no	no
Blended fossil fuel briquettes	no	no
Other fossil fuel	no	no
Blended biomass and fossil fuel briquettes	no	no
Other blend of biomass and solid fuel	no	no

Type of heat output/room temperature control (select one)	
single stage heat output, no room temperature control	no
two or more manual stages, no room temperature control	no
with mechanic thermostat room temperature control	no
with electronic room temperature control	no
with electronic room temperature control plus day timer	no
with electronic room temperature control plus week timer	yes
Other control options (multiple selections possible)	
room temperature control, with presence detector	no
room temperature control, with open window detection	no
with distance control option	no

POSITIONING AND SAFETY DISTANCES	BACK	SIDE	FRONT	UP
Distance from inflammable objects (mm)	200	200	1000	800

ENERGY EFFICIENCY CLASS				
--------------------------------	--	--	--	--



Manufacturer	Linea VZ s.r.l
Address	Via Abate Tommaso, 90 30020 Quarto d'Altino (VE) - IT
Contacts	+39 0422 780 750 / +39 0422 780 097 / info@lineavz.it
Website	www.lineavz.it

ECODESIGN EU Declaration of Conformity according:	
DIR 2009/125/EC	
REG (EU) 2015/1185	
Standard product reference used as guideline	
EN 16510-1:2018	

Model	LVZ 10-004
Residential heating appliances fired by wood pellets with sealed technology	
Direct heat output	9,8 kW
Indirect heating functionality:	No
Indirect heat output:	-

Characteristics when operating with the preferred fuel only:		
Heat output (kW)		
Nominal heat output	P_{nom}	9,8
Minimum heat output	P_{min}	4,2
Auxiliary electricity consumption (kW)		
At nominal heat output	$e_{I_{max}}$	0,128
At minimum heat output	$e_{I_{min}}$	0,104
In standby mode	$e_{I_{sb}}$	0,002
Permanent pilot flame power requirement (kW)		
Pilot flame power requirement	P_{pilot}	n.p

Space heating emissions at nominal heat output				
η_s [%]:	mg/Nm ³ (13 % O ₂)			
	PM	OGC	CO	NO _x
84	11	4	152	99

Space heating emissions at minimum heat output				
η_s [%]:	mg/Nm ³ (13 % O ₂)			
	PM	OGC	CO	NO _x
84	19	8	252	113

Useful efficiency (NCV as received) (%)	
At nominal heat output	$\eta_{th, nom}$ 89,8
Minimum heat output	$\eta_{th, min}$ 93,4

Notified Laboratory	Technical report
Kiwa Cermet Italia Spa	ref. 2002818
Viale Venezia, 45 31020 San Vendemiano (TV) - Italy	

Fuel	Preferred fuel (only one):	Other suitable fuel(s):
Wood logs with moisture content ≤ 25 %	no	no
Compressed wood with moisture content < 12 %	yes	no
Other woody biomass	no	no
Non-woody biomass	no	no
Anthracite and dry steam coal	no	no
Hard coke	no	no
Low temperature coke	no	no
Bituminous coal	no	no
Lignite briquettes	no	no
Peat briquettes	no	no
Blended fossil fuel briquettes	no	no
Other fossil fuel	no	no
Blended biomass and fossil fuel briquettes	no	no
Other blend of biomass and solid fuel	no	no

Type of heat output/room temperature control (select one)	
single stage heat output, no room temperature control	no
two or more manual stages, no room temperature control	no
with mechanic thermostat room temperature control	no
with electronic room temperature control	no
with electronic room temperature control plus day timer	no
with electronic room temperature control plus week timer	yes
Other control options (multiple selections possible)	
room temperature control, with presence detector	no
room temperature control, with open window detection	no
with distance control option	no

POSITIONING AND SAFETY DISTANCES	BACK	SIDE	FRONT	UP
Distance from inflammable objects (mm)	200	200	1000	800

ENERGY EFFICIENCY CLASS				
--------------------------------	--	--	--	--

LINEAVZGROUP

by LINEA VZ Srl

Sede operativa: Via Abbate Tommaso n°90
30020 - Z.I. Quarto d'Altino - Venezia
ITALY

www.lineavzgroup.com
info@lineavz.it